

# RENLIIG



**FWM7**



Design and Quality  
IKEA of Sweden

## Innehåll

Säkerhetsinformation	29	Tvättprogram	41
Säkerhetsföreskrifter	30	Förbrukningsvärden	44
Produktbeskrivning	32	Underhåll och rengöring	45
Kontrollpanel	33	Om maskinen inte fungerar	48
När maskinen används första gången	36	Tekniska data	50
Daglig användning	36	Miljöskydd	51
Råd och tips	40	IKEA-GARANTI	52

Med reservation för ändringar.

## Säkerhetsinformation

Läs noga de bifogade instruktionerna före installation och användning av produkten. Tillverkaren kan inte hållas ansvarig för personskador eller skador på egendom som orsakats av felaktig installation eller användning. Förvara alltid instruktionerna tillsammans med produkten för framtida bruk.

### Säkerhet för barn och handikappade

**⚠ Varning** Risk för kvävning, skador eller permanent invaliditet.

- Tillåt inte användning av produkten av någon med reducerad fysisk förmåga, reducerad mental förmåga eller avsaknad av kunskap om hur produkten används (detta omfattar barn). De ska övervakas eller instrueras vid användning av produkten av en person som ansvarar för deras säkerhet.
- Låt inte barn leka med produkten.
- Håll allt förpackningsmaterial utom räckhåll för barn.
- Håll allt diskmedel utom räckhåll för barn.
- Håll barn och husdjur borta från produkten när luckan är öppen.
- Om produkten har ett barnlås rekommenderar vi att du aktiverar det.

## Allmän säkerhet

- Stäng av produkten och koppla bort den från eluttaget före underhåll.
- Ändra inte produktens specifikationer.
- Följ den angivna maximala tvättmängden 7 kg (se avsnittet "Programöversikt").
- Om nätsladden är skadad måste den bytas av tillverkaren, tillverkarens servicerepresentant eller personer med motsvarande utbildning, för att undvika fara
- Vattentrycket (minimum och maximum) måste vara mellan 0,5 bar (0,05 MPa) och 8 bar (0,8 MPa)
- Ventilationsöppningarna i grunden (om tillämpligt) får ej täppas igen av en matta.
- Produkten ska anslutas till vattentillförseln med de nya medföljande slanguppsättningarna. Gamla slanguppsättningar får inte återanvändas.

## Säkerhetsföreskrifter

### Installation

- Ta bort förpackningen och transportbultarna.
- Spara transportbultarna. När du flyttar produkten igen måste du spärra trumman.
- Installera eller använd inte en skadad produkt.
- Installera och använd inte produkten på en plats där temperaturen understiger 0 °C eller där den utsätts för väder och vind.
- Följ de installationsinstruktioner som följer med produkten.
- Kontrollera att golvet där du installerar produkten är plant, stabilt, värmebeständigt och rent.
- Installera inte produkten där luckan inte kan öppnas helt.
- Produkten är tung, så var alltid försiktig när du flyttar den. Använd alltid skyddshandskar.

- Kontrollera att luft kan cirkulera mellan produkten och golvet.
- Ställ in fötterna så att det finns tillräckligt utrymme mellan produkten och mattan.

### Elektrisk anslutning

 **Varning** Risk för brand och elektriska stötar.

- Produkten måste vara jordad.
- Kontrollera att produktens märkdata överensstämmer med din strömkälla. I annat fall, kontakta en elektriker.
- Använd alltid ett korrekt installerat, stötsäkert och jordat eluttag.
- Använd inte grenuttag eller förlängningsladdar.
- Kontrollera så att du inte skadar stickkontakten och nätkabeln. Kontakta service eller en elektriker för att ersätta en skadad nätkabel.

- Anslut stickkontakten till eluttaget endast i slutet av installationen. Kontrollera att stickkontakten är åtkomlig efter installationen.
- Dra inte i strömkabeln för att koppla bort produkten från eluttaget. Ta alltid tag i stickkontakten.
- Ta inte i nätkabeln eller stickkontakten med våta händer.
- Denna produkt uppfyller kraven enligt EU:s direktiv.

### Anslutning av vatten

- Kontrollera så att du inte skadar vattenslangarna.
- Produkten ska anslutas till vattentillförseln med de nya medföljande slanguppsättningarna. Gamla slanguppsättningar får inte återanvändas.
- Innan du ansluter produkten till nya rör eller till rör som inte har använts på länge låter du vattnet rinna tills det är rent.
- Den första gången du använder produkten ska du kontrollera att inget läckage förekommer.

### Använd

 **Varning** Det finns risk för personskador, elstöt, brand eller skador på produkten.

- Använd denna produkt i en hushållsmiljö.
- Följ säkerhetsanvisningarna på diskmedelspaketet.
- Placera inga lättantändliga produkter eller föremål som är fuktiga med lättantändliga produkter i, nära eller på diskmaskinen.

- Ta inte på luckglaset när ett program är igång. Glaset kan bli hett.
- Kontrollera att du tagit ut alla metallföremål från tvätten.
- Placera inte en behållare för uppsamling av vattenläckage under produkten. Kontakta Service för att kontrollera vilka tillbehör som kan användas.

### Skötsel och rengöring

 **Varning** Risk för personskador och skador på produkten föreligger.

- Spruta inte vatten eller ånga för att rengöra produkten.
- Rengör produkten med en fuktig, mjuk trasa. Använd bara neutrala rengöringsmedel. Använd inte produkter med slipfekt, skursvampar, lösningsmedel eller metallföremål.

### Avfallshantering

 **Varning** Risk för kvävning eller skador.

- Koppla loss produkten från eluttaget.
- Klipp av strömkabeln och kassera den.
- Ta bort lucklåset för att hindra att barn eller djur stängs inuti produkten.

### Service

- Kontakta service för att reparera produkten. Vi rekommenderar att endast originalreservdelar används.

## Produktbeskrivning

1

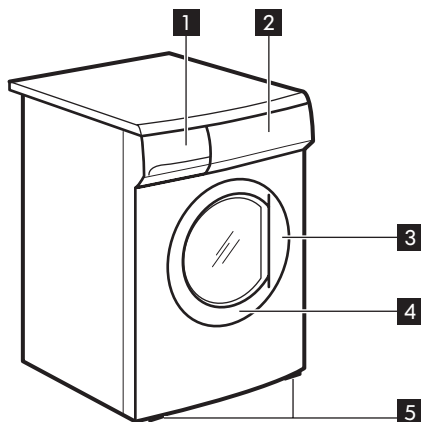

- 1 Tvättmedelsfack
- 2 Kontrollpanel
- 3 Luckhandtag
- 4 Typskylt
- 5 Justerbar fot

### Tvättmedelsfack

☐ Fack för pulver eller flytande tvättmedel för huvudtvätt. Om flytande tvättmedel används ska det hällas i precis innan programmet startas.

⊗ Fack för flytande tillsatser (sköljmedel, stärkningsmedel).

**i** Följ tillverkarens rekommendationer vad gäller tvättmedelsmängd och överskrid inte markeringen "MAX" i tvättmedelsfacket. Sköljmedel eller stärkningsmedel måste fyllas på i facket innan tvättprogrammet startas.

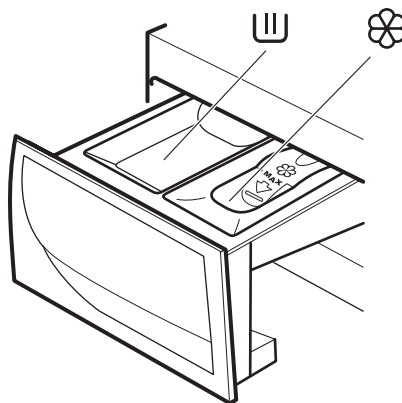

**⚠ Försiktighet** Om du vill utföra förtvätt, häll tvättmedlet bland plaggen i trumman.

**⚠ Försiktighet** Beroende på vilken typ av tvättmedel du använder (pulver eller flytande), kontrollera att fliken i facket för huvudtvätt sitter i rätt position.

### Barnlås

Se till att barn och husdjur inte kryper in i trumman. Kontrollera in i trumman före användning.

Produkten har en specialfunktion som förhindrar att barn och husdjur blir instängda i trumman.

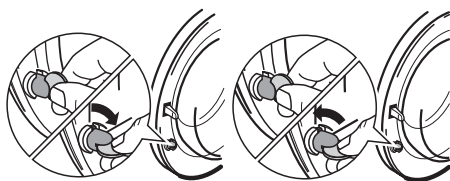

Aktivera funktionen genom att vrida knappen medurs (utan att trycka in den) innanför luckan tills spåret är horisontellt. Använd ett mynt vid behov.

För att inaktivera denna funktion och återställa möjligheten att stänga luckan, vrid knappen moturs tills spåret är vertikalt.

## Kontrollpanel



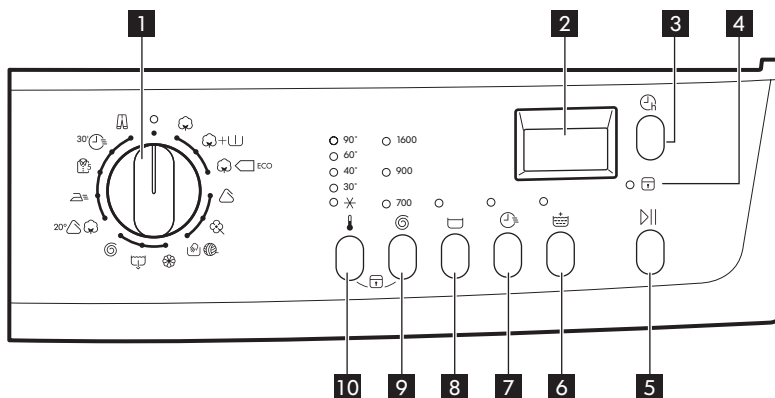















**i** Nedanstående bild visar kontrollpanelen. Här ser du programväljare, knappar och kontrollampor. Dessa hänvisas till med motsvarande nummer på kommande sidor.



- |                                 |                                  |
|---------------------------------|----------------------------------|
| <b>1</b> Programväljare         | <b>6</b> Knappen Extra sköljning |
| <b>2</b> Display                | <b>7</b> Supersnabb-knapp        |
| <b>3</b> Knappen Fördröjd start | <b>8</b> Knappen Sköljstopp      |
| <b>4</b> Lampa för låst lucka   | <b>9</b> Knappen Centrifugering  |
| <b>5</b> Knappen Start/Paus     | <b>10</b> Temperaturknapp        |

### Tabell över symboler

= Bomull	= Miniprogram
= Bomull + Förtvätt	= Jeans
= Bomull Ekonomi	= På/Av – Återställ
= Syntet	= Temperatur

Tabell över symboler	
 = Fintvätt	 = Kallt
  = Handtvätt/Ylle	 = Centrifugering
 = Sköljning	 = Sköljning och Sköljstopp
 = Tömning	 = Supersnabb
 = Centrifugering	 = Extra sköljning
20°   = Mix 20°	 = Start/Paus
 = Lättstruket	 = Fördröjd start
 = 5 skjortor	 = Lucklås
Programväljare	Slå på/av och/eller välja ett program.

Display

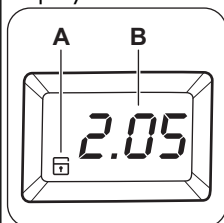

Displayen visar följande information:



- **A**
  - Barnlås.  
Barnlåset gör att du kan lämna maskinen utan tillsyn när den arbetar.
- **B**
  - Programmets varaktighet.  
När du har valt ett program visas dess längd i timmar och minuter på displayen (till exempel **2.05**). Programlängden beräknas automatiskt baserat på max. rekommenderad vikt för varje typ av material. När programmet har startat uppdateras den återstående tiden varje minut.
  - Fördröjd start.  
När du har valt önskad startfördröjning med motsvarande knapp visas den inställda fördröjningstiden på displayen några sekunder. Därefter visas åter det valda programmets varaktighet. Visningen av fördröjningen minskar med en timme i taget tills en timme återstår, därefter minskar tiden med en minut i taget.
  - Larmkoder.  
Vid ett eventuellt funktionsproblem kan vissa larmkoder visas i displayen, till exempel **E20** (se avsnittet "Om maskinen inte fungerar").
  - Val av otillåten funktion.  
Om du väljer en funktion som inte kan kombineras med det inställda tvättprogrammet visas meddelandet **Err** några sekunder i den nedre delen av displayen och den röda kontrollampen för knapp **5** börjar att blinka.
  - När programmet är klart.  
När programmet är klart visas en blinkande nolla (**0**), kontrollampen **4** och kontrollampen för knappen **5** släcks, och luckan kan öppnas.

Knappen Fördröjd start	Med denna knapp kan tvättprogrammet fördröjas från 30 minuter - 60 minuter - 90 minuter, 2 timmar och sedan timme för timme upp till max. 20 timmar.
Kontrollampa för Lucklås	Kontrollampen <b>4</b> tänds när programmet startar och indikerar om luckan kan öppnas: <ul style="list-style-type: none"> <li>• lampan är tänd: luckan kan inte öppnas. Maskinen arbetar eller har stannat med vatten kvar i maskinen.</li> <li>• lampan är släckt: luckan kan öppnas. Programmet är klart eller vattnet har tömts ut.</li> <li>• lampan blinkar: luckan öppnas om några minuter.</li> </ul>
Knappen Start/Paus	Med denna knapp startar eller avbryter du det valda tvättprogrammet.



Knappen Extra sköljning	Denna produkt är konstruerad för att vara energibesparande. Välj denna funktion för att skölja tvätten med extra mycket vatten (extra sköljning). Några extra sköljningar genomförs. Den här funktionen rekommenderas för personer som är allergiska mot tvättmedel och för områden där vattnet är mycket mjukt.
Supersnabb-knapp	Kort program för lätt smutsad tvätt eller tvätt som behöver fräschas upp. Vi rekommenderar att trumman inte fylls för mycket.
Knappen Sköljstopp	Med detta val töms inte vattnet efter sista sköljningen för att motverka att plaggen ligger och blir skrynkliga. Innan luckan öppnas måste vattnet tömmas ut. Även om tvättprogrammet är klart snurrar trumman med jämna mellanrum så att tvätten inte skrynklar sig. Töm vattnet genom att följa anvisningarna i avsnittet "När programmet är klart".
Knappen Reducerad centrifugering	Tryck för att ändra det valda programmets centrifugeringshastighet.
Temperaturknapp	Med denna knapp kan du öka eller minska tvätttemperaturen. I läget  utför maskinen ett tvättprogram med kallt vatten.

## När maskinen används första gången

-  • Kontrollera att anslutningarna för el och vatten har utförts enligt installationsanvisningarna.
-  • Kontrollera att trumman är tom.
-  • Innan du tvättar första gången, kör ett bomullsprogram vid den högsta temperaturen med tom maskin för att ta bort eventuella rester från tillverkningen som kan finnas i trumman och maskinen. Häll ett halvt mått tvättmedel i huvudtvättfacket och starta maskinen.

## Daglig användning

### Öppna luckan.

Öppna luckan genom att försiktigt dra handtaget utåt.

### Fylla på tvätt

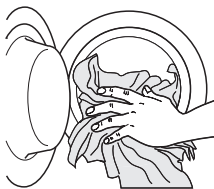

Lägg tvätten i trumman, ett plagg i taget, och skaka ut dem så mycket det går.  
Stäng luckan ordentligt genom att trycka på dess ram.

**Mät upp tvättmedel och sköljmedel.**

Kontrollera först flikens position:

**UPP** - Flikens position om du använder **PULVER**-tvättmedel

**NED** - Flikens position om du använder **FLYTANDE** tvättmedel under huvudtvätt

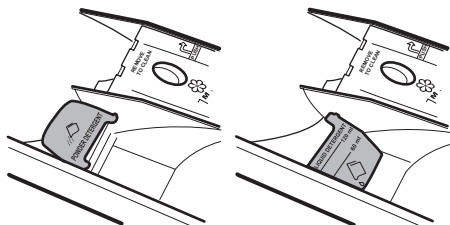

**Om fliken inte är i rätt position:**

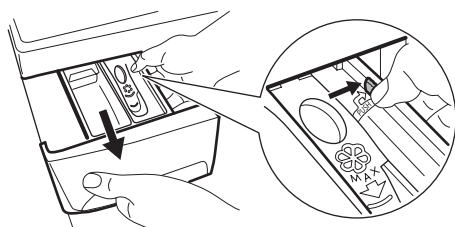

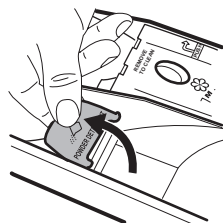

- Ta ut facket. Skjut fackets kanter utåt där det anges med pilen (PUSH) för att underlätta uttag av facket.

**Fliken är nedåt och du vill använda pulvertvättmedel:**

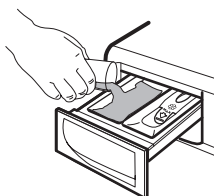

- Rotera fliken uppåt. Kontrollera att fliken sitter i helt och hållet.
- Sätt försiktigt tillbaka facket.



- Mät upp tvättmedel.
- Häll pulvertvättmedlet i facket för huvudtvätt 

**Fliken är uppåt och du vill använda flytande tvättmedel:**

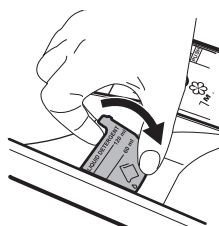

- Rotera fliken nedåt.
- Sätt försiktigt tillbaka facket.

- Mät upp tvättmedel.

 För rätt mängd tvättmedel, läs alltid vad som står på produktens förpackning och säkerställ att tvättmedlet kan hällas i facket.

- Häll det flytande tvättmedlet i facket  utan att överskrida gränsen som anges på fliken. Tvättmedlet måste hällas i rätt utrymme i tvättmedelsfacket innan programmet startas.

 **Varning** Använd inte fliken i **"NED"**-läget med:

- Tvättmedel som innehåller gelatin eller tjockt tvättmedel.
- Pulvertvättmedel.
- Program med förtvätt.
- Använd inte flytande tvättmedel om tvättprogrammet inte skall starta omedelbart.

 I alla de ovan nämnda fallen, använd fliken i läget **"UPP"**.

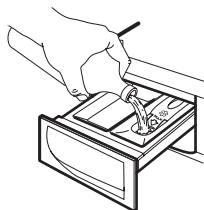

Håll sköljmedel och eventuella tillsatser i utrymmet märkt  (överskrid inte «MAX»-markeringen i facket). Eventuella tillsatser måste hållas i rätt utrymme i tvättmedelsfacket direkt innan programmet startas.

### Skjut in facket försiktigt.

### Välj önskat program med programvredet (1).

Maskinen är nu påslagen. Indikatorlampan för knapp **5** börjar blinka.

Då programmet är klart måste programväljaren vridas till position **O** för att stänga av maskinen.

 För en beskrivning av varje tvättcykel och information om hur tvättprogrammen och alternativen fungerar tillsammans, se avsnittet "Tvättprogram".

 **Försiktighet** Om du vrider programväljaren till ett annat program medan maskinen är i drift kommer den röda indikatorlampan för knapp **5** att blinka 3 gånger och meddelandet **Err** visas på displayen för att markera det felaktiga valet. Maskinen kommer inte att köra det nya programmet.

### Välj temperatur genom att trycka på knapp **10**

När du väljer ett program föreslår produkten automatiskt den förinställda temperaturen för programmet. Tryck på **10**-knappen flera gånger för att öka eller minska temperaturen om du vill tvätta vid en annan temperatur. Motsvarande kontrollampa tänds.

### Reducera centrifugeringshastigheten genom att trycka på knapp **9**

När du har valt önskat program föreslår maskinen automatiskt den högsta centrifugeringshastigheten som är tillåten för programmet.

Tryck flera gånger på knapp **9** för att ändra centrifugeringshastigheten om du vill centrifugera vid en annan hastighet. Motsvarande indikatorlampa tänds.

### Välj tillgängliga tillvalsfunktioner med knapparna **8, 7 och 6**

Beroende på vilket program du har valt kan du kombinera det med olika tillvalsfunktioner. Dessa måste väljas när du har valt program, men innan du startar programmet. När tillvalsknapparna trycks in tänds motsvarande kontrollampor. När knapparna trycks in igen slocknar kontrollamporna. Om en ogiltig tillvalsfunktion väljs blinkar knappens integrerade röda kontrollampa **5** 3 gånger och displayen visar meddelandet **Err**.

 Se avsnittet "Tvättprogram" för information om möjliga tillval till tvättprogrammen.

### Välj fördröjd start genom att trycka på knapp **3**

Innan du startar programmet och om du vill senarelägga starten, tryck på denna knapp för att välja önskad startfördröjning.

Den valda fördröjningstiden visas på displayen under några sekunder, sedan visas programmets gångtid igen.

Du måste välja denna tillvalsfunktion efter att du har valt program, men innan du startar programmet.

Du kan när som helst avbryta eller ändra fördröjningstiden innan du trycker på knapp **5**.

Val av startfördröjning:

1. Välj program och önskade tillvalsfunktioner.
2. Välj fördröjd start genom att trycka på knappen **3**.

3. Tryck på knappen **5**:
  - Maskinen startar sin nedräkning.
  - programmet startar när den inställda tidsfördröjningen löper ut.

Avbryta fördröjd start när du har startat programmet:

1. Ställ tvättmaskinen i PAUS-läge genom att trycka på knapp **5**.
2. Tryck på knappen **3** en gång. På displayen visas .
3. Tryck på knappen **5** en gång till för att starta programmet.

-  • Den inställda fördröjningen kan inte ändras förrän du har valt tvättprogrammet på nytt.
- Luckan kommer att förbli låst under hela fördröjningstiden. Om du behöver öppna luckan måste du först ställa tvättmaskinen i PAUS-läge genom att trycka på knappen **5** och sedan vänta några minuter innan du öppnar luckan. Tryck sedan på samma knapp igen när du har stängt luckan.
- Fördröjd start **kan inte** användas tillsammans med tömningsprogrammet.

### Starta programmet genom att trycka på knapp **5**

För att starta det valda programmet, tryck på denna knapp. Motsvarande gröna indikatorlampa slutar att blinka.

Indikatorlampan **4** tänds för att indikera att tvättmaskinen startar programmet och att luckan är låst.

Om du har valt Fördröjd start börjar maskinen nedräkningen.

-  Om en felaktig tillvalsfunktion väljs visas meddelandet **Err** i några sekunder och den **röda** indikatorlampan för knapp **5** blinkar 3 gånger.

### Ändra en tillvalsfunktion eller ett pågående program

Du kan ändra vissa tillvalsfunktioner innan programmet utför dem.

Innan du gör några ändringar måste du ställa produkten i pausläge genom att trycka på knappen **5**.

Om du vill byta ett pågående program måste du först återställa det. Vrid programväljaren till **O** och sedan till det nya programläget. Starta det nya programmet genom att trycka på knappen **5** en gång till. Tvättvattnet i maskinen töms inte ut.

### Göra paus i ett program

Tryck på knappen **5** för att göra en paus i ett pågående program. Motsvarande gröna kontrollampa börjar blinka. Tryck på knappen igen för att fortsätta programmet.

### Avbryta ett program

Vrid programväljaren till **O** för att avbryta ett pågående program. Du kan nu välja ett nytt program.

### Öppna luckan när programmet har startat

Ställ maskinen i pausläget genom att trycka på knapp **5**.

Om indikatorlampan **4** blinkar men släcks efter några minuter kan luckan öppnas.

Om indikatorlampan **4** förblir tänd innebär detta att maskinen redan värms upp eller att vattennivån är för hög. Försök aldrig öppna luckan med våld!

Om du inte kan öppna luckan, men du behöver öppna den, stäng först av maskinen genom att vrida programväljaren till **O**. Efter några minuter kan luckan öppnas.

När du har stängt luckan måste du välja program och tillvalsfunktioner på nytt och trycka på knapp **5**.

 **Försiktighet** Kontrollera vattennivån och temperaturen!

### När programmet är klart

Maskinen stannar automatiskt. Vissa ljudsignaler hörs och en blinkande  visas på displayen, indikatorlampan för knapp **5** och indikatorlampan **4** släcks.

Om du har valt ett program eller en tillvalsfunktion som slutar med att vattnet är kvar i maskinen förblir indikatorlampan **4** tänd och luckan förblir låst för att markera att vattnet måste tömmas ut innan luckan öppnas.

### För tömning av vattnet

1. Vrid programväljaren till .
2. Välj tömnings- eller centrifugeringsprogrammet.
3. Sänk vid behov centrifugeringshastigheten genom att trycka på knapp **9**.
4. Tryck på **5**-knappen:

När programmet är klart öppnas låset och luckan kan öppnas. Vrid programväljaren till  för att stänga av maskinen.

## Råd och tips

### Sortering av tvätten

Följ tvättsymbolerna på varje klädvårdsetikett och tillverkarens tvättanvisningar. Sortera tvätten enligt följande: vittvätt, kulörtvätt, syntetmaterial, ömtåliga material, ylle.

### Fläckborttagning

Svåra fläckar kanske inte kan avlägsnas med enbart vatten och tvättmedel. Det är därför lämpligt att behandla dem före tvätten.

Blod: Behandla färska fläckar med kallt vatten. Intorkade fläckar: Blötlägg i fläckborttagningsmedel över natten och skrubba sedan med såpa och vatten.

Oljebaserad färg: Fukta med tvättbensin, lägg plagget på en mjuk duk och badda fläcken. Upprepa flera gånger.

Intorkade fettfläckar: Fukta med terpentin, lägg plagget på ett mjukt underlag och badda fläcken med fingerspetsarna och en bomullstrasa.

Rost: Oxalsyra upplöst i hett vatten eller ett (kallt) rostborttagningsmedel. Var försiktig med gamla rostfläckar eftersom cellulosastrukturen redan är skadad och materialet tenderar att gå sönder.

Mögelfläckar: Behandla med blekmedel och skölj noga (endast vittvätt och färgäkta tvätt).

2) Använd inte acetone på konstsilke

Ta ut tvätten ur trumman och kontrollera noga att trumman är tom. Stäng vattenkranen om du inte tänker fortsätta tvätta. Låt luckan stå på glänt för att undvika mögelpildning och obehaglig lukt inuti tvättmaskinen.

**Standby** : Några minuter efter att programmet är klart aktiveras energisparsystemet. Ljuset på displayen dämpas. Energisparsystemet inaktiveras när du trycker på valfri knapp på maskinen.

Gräs: Tvåla in lätt och behandla med blekmedel (endast vittvätt och färgäkta tvätt). Kulspeppenna och lim: Fukta med acetone.<sup>2)</sup> lägg plagget på en mjuk duk och badda fläcken.

Läppstift: Fukta med acetone enligt ovan och behandla sedan fläcken med denaturerad sprit. Behandla eventuella fläckrester med blekmedel.

Rödvin: Blötlägg i vatten och tvättmedel, skölj och behandla med ättiksyra eller citronsyra och skölj. Behandla eventuella fläckrester med blekmedel.

Bläck: Beroende på typ av bläck, fukta tyget först med acetone<sup>2)</sup>, sedan med ättiksyra. Behandla eventuella fläckrester på vita material med blekmedel och skölj noga efteråt.

Tjära: Behandla först med fläckborttagningsmedel, denaturerad sprit eller tvättbensin och skrubba sedan med rengöringspasta.

### Vattnets hårdhetsgrad











Vattnets hårdhet klassificeras i så kallade "grader" av hårdhet. Information om vattnets hårdhetsgrad där du bor kan du få från Vattenverket eller de lokala myndigheterna.









Egenskap	Vattnets hårdhetsgrad	
	Tyska grader °dH	Franska grader °T.H
Mjukt	0-7	0-15
Medel	8-14	16-25
Hårt	15-21	26-37
Mycket hårt	> 21	> 37









- i** Avhärdningsmedel måste tillsättas när vattnet är medelhårt. Följ tillverkarens instruktioner. Mängden tvättmedel kan då justeras (reduceras) till hårdhetsgraden.

## Tvättprogram



- i** Kontrollera alltid plaggets tvättråd och välj tvättprogram med utgångspunkt i dessa.

Program/ Temperatur	Typ av Tvätt	Program- Beskrivning	Max. vikt Red. Vikt <sup>1)</sup>	Tillgängliga Tillval	Tvättmedel Fack
 BOMULL 90° - 60° - 40° - 30° - kall	Vit och färgad bomull (normalt-lätt smutsad tvätt).	Huvudtvätt Sköljningar Max. sista centrifugering 1600 varv/minut	7 kg 3.5 kg <sup>1)</sup>	Centrifugering Sköljstopp Snabb Extra sköljning	
 +  BOMULL + FÖRTVÄTT 90° - 60° - 40° -30° - kall	Vit och färgad bomull (hårt-normalt smutsad tvätt).	Förtvätt Huvudtvätt Sköljningar Max. sista centrifugering 1600 varv/minut	7 kg 3.5 kg <sup>1)</sup>	Centrifugering Sköljstopp Snabb Extra sköljning	
  ECO <sup>2)</sup> BOMULL ECO 60° - 40°	Vit och färgad bomull ekonomi, lätt-hårt smutsade plagg, skjortor, underkläder.	Huvudtvätt Sköljningar Max. sista centrifugering 1600 varv/minut	7 kg	Centrifugering Sköljstopp Extra sköljning	
 SYNTEt 60° - 40° - 30° - Kall	Syntet eller blandade material: underkläder, färgade plagg, krympfria skjortor, blusar.	Huvudtvätt Sköljningar Max. sista centrifugering 900 varv/minut	3.5 kg 1.5 kg <sup>1)</sup>	Centrifugering Sköljstopp Snabb Extra sköljning	

Program/ Temperatur	Typ av Tvätt	Program- Beskrivning	Max. vikt Red. Vikt <sup>1)</sup>	Tillgängliga Tillval	Tvättmedel Fack
 <p>FINTVÄTT 40 ° - 30 ° - KALL</p>	Ömtåliga material: t.ex. gardiner.	Huvudtvätt Sköljningar Max. sista centrifugering 700 varv/mi- nut	3.5 kg 1.5 kg <sup>1)</sup>	Centrifuger- ing Sköljstopp Snabb Extra skölj- ning	
 <p>YLLE / HAND- TVÄTT 40 ° - 30 ° - KALL</p>	Specialtestade pro- gram för ylleplagg med etiketten "Ren ny ull, krympfri, ma- skintvättbar" och ömtåliga material märkta med symbol- en "handtvätt".	Huvudtvätt Sköljningar Max. sista centrifugering 900 varv/mi- nut	2 kg	Centrifuger- ing Sköljstopp	
 <p>SKÖLJNING</p>	En sköljning och centrifugering för att stärka eller mjukgöra handtvättade plagg.	Sköljning Max. slutlig centrifugering vid 700 varv/ min för syntet- plagg och ömtåliga plagg.	7 kg	Centrifuger- ing <sup>3)</sup> Sköljstopp Extra skölj- ning	
 <p>TÖMNING</p>	Tömma ut vattnet ef- ter den sista skölj- ningen för program med funktionen Sköljstopp.	Tömning av vatten	7 kg		
 <p>CENTRIFUGER- ING</p>	Separat centrifuger- ing för handtvättade plagg och efter pro- gram med tillvalet Sköljstopp. Du kan välja och anpassa centrifugeringshas- tigheten efter typen av material som tvät- tas genom att trycka på relevant knapp.	Max. sista centrifugering 1600 varv/ minut	7 kg	Centrifuger- ing	

Program/ Temperatur	Typ av Tvätt	Program- Beskrivning	Max. vikt Red. Vikt 1)	Tillgängliga Tillval	Tvättmedel Fack
20°   MIX 20° 4) 20°	Specialprogram för bomull, syntet och blandade material lätt smutsad tvätt. Välj det här programmet för att minska energiförbrukningen. Kontrollera att tvättmedlet är avsett för låg temperatur för att få bra tvättresultat.	Huvudtvätt Sköljningar Max. sista centrifugering 900 varv/minut	3 kg	Centrifugering Sköljstopp Extra sköljning	
 LÄTTSTRUKET 60° - 40° - 30° - Kall	Syntetmaterial: När detta program väljs tvättas och centrifugeras tvätten försiktigt så att den inte skrynklas. Det underlättar strykningen. Dessutom utför produkten några ytterligare sköljningar.	Huvudtvätt Sköljningar Max. sista centrifugering 900 varv/minut	1 kg	Centrifugering Sköljstopp Extra sköljning	
 5 SKJORTOR 30°	Syntet och blandade material. Lämpligt för 5–6 lätt smutsade skjortor.	Huvudtvätt Sköljningar Max. sista centrifugering 900 varv/minut	2 kg	Centrifugering	
30'  MINIPRO- GRAM 30°	Syntet och fintvätt. Lätt smutsade plagg, eller plagg som bara behöver fräschas upp.	Huvudtvätt Sköljningar Max. sista centrifugering 700 varv/minut	2 kg	Centrifugering	



Program/ Temperatur	Typ av Tvätt	Program- Beskrivning	Max. vikt Red. Vikt 1)	Tillgängliga Tillval	Tvättmedel Fack
 JEANS 60° - 40° -30° - kall	Byxor, skjortor eller jackor i jeanstygg samt jerseyplagg tillverkade av "hi-tech"-material. Funktionen Extra sköljning aktiveras automatiskt.	Huvudtvätt Sköljningar Max. sista centrifugering 900 varv/minut	3.5 kg	Centrifugering Sköljstopp	

1) Om du väljer funktionen SUPERSNABB rekommenderar vi att du reducerar maxvikten som indikerat. Full tvättmängd är möjlig, men då med något sämre tvättresultat.

2) **Standardprogram för energimärkningens förbrukningsvärden**

Enligt bestämmelsen 1061/2010 är dessa program "standardprogram 60° bomull" och "standardprogram 40° bomull". De är de mest effektiva programmen vad gäller kombinationen energi- och vattenförbrukning för normalt smutsad tvätt.

Med det här programmet får du ett bra tvättresultat med minskad energiåtgång. Programmets tvättfas har förlängts.

 Vattentemperaturen i tvättfasen kan skilja sig från temperaturen som anges för valt program.

3) Om den här funktionen inte är aktiv är max. slutlig centrifugering för bomullsplagg 1600 varv/min.

4) Produkten utför en kort uppvärmningsfas om vattentemperaturen är under 20 °C. Produkten visar temperaturläget som "kallt".

## Förbrukningsvärden

 Uppgifterna i tabellen är ungefärliga. Olika orsaker kan ändra uppgifterna: mängden och typen av tvätt, vattnet och omgivningstemperatur.

Program	Vikt (kg)	Energiförbrukning (kWh)	Vattenförbrukning (liter)	Ungefärlig programtid (minuter)	Återstående fukt (%) <sup>1)</sup>
Bomull 60 °C	7	1.3	73	170	44
Bomull 40 °C	7	0.85	73	145	44
Syntet 40 °C	3.5	0.65	58	95	35
Fintvätt 40 °C	3.5	0.65	71	77	35
Ylle/handtvätt 30 °C	2	0.3	48	55	30
<b>Vanliga bomullsprogram</b>					
Standard 60 °C bomull	7	1.07	50	236	44
Standard 60 °C bomull	3.5	0.79	36	192	44

Program	Vikt (kg)	Energiförbrukning (kWh)	Vattenförbrukning (liter)	Ungefärlig programtid (minuter)	Återstående fukt (%) <sup>1)</sup>
Standard 40 °C bomull	3.5	0.57	36	166	44

1) När centrifugeringen är klar.

Av-läge (W)	Kvar på-läge (W)
0.48	0.48

Informationen i tabellerna ovan är i enlighet med EU-kommissionens förordning 1015/2010 om genomförande av direktiv 2009/125/EC.

## Underhåll och rengöring

**⚠ Varning** Stäng av produkten innan du utför rengörings- eller underhållsarbete.

### Underhållstvätt

När man använder tvättprogram med låga temperaturer kan det bli restbeläggningar av olika ämnen inuti trumman. Vi rekommenderar därför att en underhållstvätt körs med jämna mellanrum.

Köra en underhållstvätt:

- Kontrollera att trumman är tom.
- Välj det varmaste bomullsprogrammet.
- Använd en normal mängd tvättmedel, det måste vara ett pulvertvättmedel med biologiska egenskaper.

### Rengöring av tvättmedelsfacket

Tvättmedelsfacket och tillsatsfacket ska rengöras med jämna mellanrum.

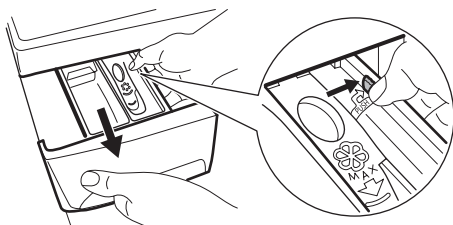

- Ta ut facket.

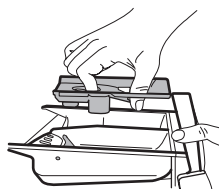

- För att underlätta rengöringen, ta bort överdelen på tillsatsfacket.

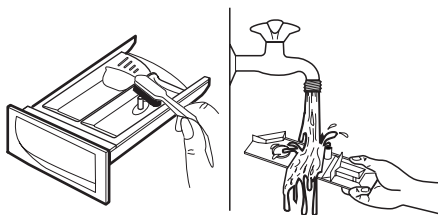

- Använd en hård borste för att rengöra facket och avlägsna alla rester av tvättmedelspulver.
- Rengör alla borttagbara delar av tvättmedelsfacket under en kran för att ta bort alla pulverrester.

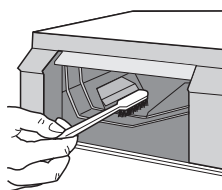

- Använd borsten för att rengöra öppningen och se till att rengöra den övre och undre delen ordentligt.

När du har rengjort tvättmedelsfacket och dess öppning sätter du tillbaka det.

### Rengöring av tönningsfiltret

Filtret samlar upp ludd och främmande föremål som råkat lämnas bland tvätten. Pumpen måste rengöras regelbundet. Gör följande för att rengöra filtren:

- vrid programväljaren till läget ;
- dra ur kontakten från eluttaget;
- öppna luckan;

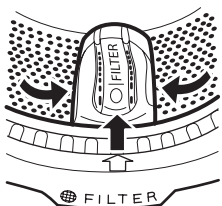

- vrid trumman och rikta in filterlocket (**FILTER**) med pilen på luckans tätning;

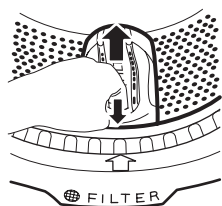

- öppna filterlocket genom att trycka på den särskilda kroken och rotera locket uppåt;

**⚠ Varning** Håll filterlocket öppet tills du har tagit bort filtret.

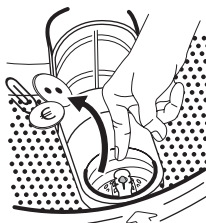

- innan du tar bort filtret, tag bort eventuellt ludd eller små föremål som satt sig runt omkring filtret;

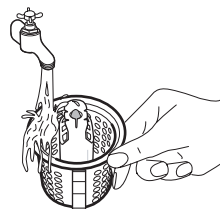
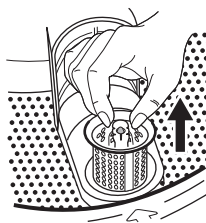

- avlägsna filtret och rengör det under vattenkranen;

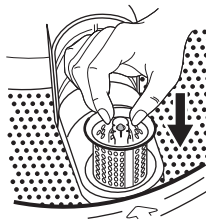

- sätt om nödvändigt tillbaka filterlocket i sin rätta position;
- öppna filterlocket och sätt tillbaka filtret;

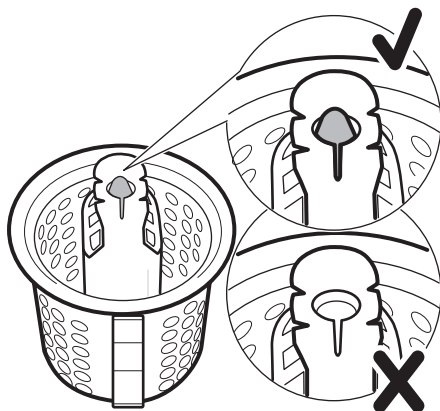

**Filtret sätts i korrekt när indikeringen på dess ovansida är synlig och blockerad.**

- stäng filterlocket;
- anslut nätkabeln igen.



### Rengöring av filtren i tilloppslangen

Om det tar lång tid innan produkten fylls med vatten eller om den inte fylls, blinkar kontrollampen för startknappen rött. Kontrollera om filtren i tilloppslangen är blockerade. (Se avsnittet "Om maskinen inte fungerar" för mer information.)

Gör på följande sätt:

1

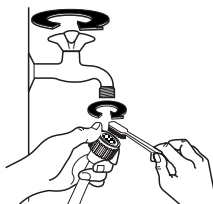

- Stäng vattenkranen.
- Skruva loss slang-  
en från kranen.
- Rengör filtret i  
slangen med en  
hård borste.
- Skruva tillbaka  
slangen på kra-  
nen ordentligt.

2

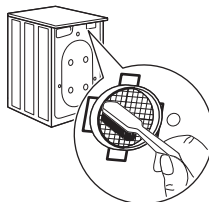

- Skruva loss slang-  
en från produkten. Ha  
en trasa till hands ef-  
tersom det kan rin-  
na ut lite vatten.
- Rengör filtret i ven-  
tilen med en hård  
borste eller en trasa.

3

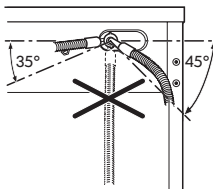

- Skruva tillbaka  
slangen på pro-  
dukten genom att  
vrída den åt  
vänster eller hö-  
ger så att det  
passar installatio-  
nen. Dra åt lās-  
muttern korrekt  
för att undvika  
vattenläckage.
- Öppna vatten-  
kranen.

### Åtgärder vid frysrisk

Om produkten installeras på en plats där temperaturen kan sjunka till under 0 °C, följ dessa anvisningar för att avlägsna allt vatten som blir kvar inuti produkten:

1. dra ur kontakten från eluttaget;
2. stäng vattenkranen;
3. skruva loss tilloppsslangen från kranen;
4. lossa tömningslangen från det bakre stödet och lossa den från avloppet eller avloppsmuffen;

1

2

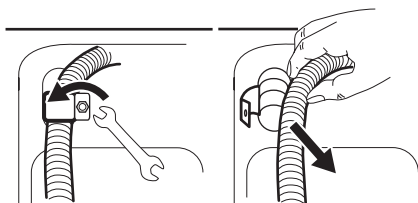

5. ställ en skål på golvet;
6. låt tömningslangen löpa längs golvet, lägg de yttre delarna av tömnings- och tilloppsslangen i skålen på golvet och låt vattnet tömmas ut helt och hållet;
7. skruva fast tilloppsslangen igen och sätt tillbaka tömningslangen;

Innan du slår på produkten igen kontrollerar du att rumstemperaturen är över 0 °C.

### Om maskinen inte fungerar

Maskinen startar inte eller den upphör att fungera.

Prova först att hitta en lösning på problemet (se tabellen). Om du inte hittar någon lösning kontaktar du servicecentret.

**Då vissa problem uppstår hörs en ljudsignal och displayen visar en larmkod:**

- **E10** - Maskinen fylls inte med vatten

- **E20** - Maskinen tömmer inte ut vattnet.
- **E40** - Maskinens dörr är öppen eller är inte ordentligt stängd.

**⚠ Varning** Stäng av produkten innan du utför kontrollerna.

Problem	Möjlig orsak	Åtgärd
Produkten startar inte:	Luckan är inte stängd	Stäng luckan ordentligt.
	Stickkontakten sitter inte ordentligt i eluttaget.	Sätt i stickkontakten i eluttaget.
	Eluttaget är strömlöst.	Kontrollera den elektriska installationen i ditt hem.
	Huvudsäkring eller säkringen i en kontakt har gått.	Byt ut säkringen.
	Programväljaren är inte i rätt läge och knappen <b>5</b> har inte tryckts in.	Vrid programväljaren och tryck på <b>5</b> -knappen en gång till.
	Fördröjd start har valts.	Avbryt startfördröjningen om tvätten ska tvättas omedelbart.
	Barnlåset är aktiverat.	Inaktivera barnlåset.

Problem	Möjlig orsak	Åtgärd
Produkten fylls inte med vatten.	Vattenkranen är stängd	Öppna vattenkranen.
	Tilloppsslangen är klämd eller vikt.	Kontrollera tilloppsslangens anslutning.
	Filtret i tilloppsslangen eller filtret i tilloppssventilen är igentäppt.	Rengör filtren i tilloppsslangen. (Se avsnittet "Rengöring av filtren i tilloppsslangen" för mer information.)
	Luckan är inte ordentligt stängd.	Stäng luckan ordentligt.
Produkten tömmer inte ut vattnet:	Tömningsslangen är klämd eller vikt.	Kontrollera tömningslangens anslutning.
	Tömningsfiltret är igentäppt.	Rengör tömningsfiltret.
	En funktion eller ett program som slutar utan centrifugering eller utan att vattnet pumpas ut har valts.	Välj tömnings- eller centrifugeringsprogrammet.
Produktens centrifugeringssfas börjar sent eller börjar inte alls.	Elektroniken har känt av obalans i trumman eftersom tvätten är ojämnt fördelad. Tvätten omfördelas genom att trumman roteras åt andra hållet. Detta kan ske flera gånger innan obalansen försvinner och normal centrifugering kan återupptas. Om tvätten efter 10 minuter fortfarande är ojämnt fördelad i trumman kommer produkten inte att centrifugera.	Omfördela tvätten manuellt eller lägg i mer tvätt och välj centrifugeringssprogrammet.
Det är vatten på golvet:	För mycket tvättmedel eller fel typ av tvättmedel har använts (det bildas för mycket skum).	Minska mängden tvättmedel eller använd ett annat tvättmedel.
	Kontrollera om någon av tilloppsslangens kopplingar läcker. Det är inte alltid så enkelt att se detta eftersom vattnet rinner ned längs slangen. Kontrollera och se om fukt förekommer.	Kontrollera tilloppsslangens anslutning.
	Tömnings- eller tilloppsslangen är skadad.	Byt ut mot en ny (kontakta vår serviceavdelning för information om reservdelsnummer).
Luckan går inte att öppna:	Tvättprogrammet pågår fortfarande.	Vänta tills tvättprogrammet är klart.
	Lucklåset har inte öppnats ännu.	Vänta några minuter tills luckans kontrollampa släcks.

Problem	Möjlig orsak	Åtgärd
	Det finns vatten i trumman.	Välj ett program för tömning eller centrifugering för att tömma ut vattnet.
Produkten avger ett konstigt ljud.	Transportbultarna och förpackningsmaterialet har inte tagits bort.	Kontrollera att produkten har installerats korrekt.
	Stödfötterna har inte justerats	Kontrollera att produkten står plant.
	Tömningspumpen kan vara blockerad.	Kontrollera tömningspumpen. (Se avsnittet "Rengöring av pumpen" för mer information).
Otillfredsställande tvättresultat:	För lite tvättmedel eller ett olämpligt tvättmedel har använts.	Öka mängden tvättmedel eller använd ett annat tvättmedel.
	Envisa fläckar har inte behandlats före tvätten.	Använd produkter som finns i handeln för behandling av svåra fläckar.
	Fel temperatur har valts.	Kontrollera att du har ställt in rätt temperatur.
	För stor tvättmängd:	Reducera tvättmängden enligt tabellen med tvättprogram.

Efter kontrollen slår du på produkten och trycker på knappen 5 för att starta om programmet.  
Kontakta vår serviceavdelning om problemet återkommer.

Modellbeskrivning

(MOD): .....

Produktnummer (PNC): .....

Serienummer (S.N.): .....

Nödvändig information att ange för servicecentret finns på typskylten. Vi rekommenderar att du antecknar den här:

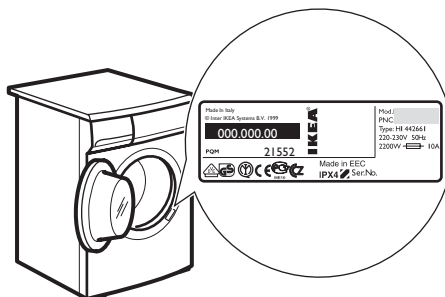

## Tekniska data

Mått	Bredd (cm)	60
	Höjd (cm)	85

	Djup (cm)	50 max.
Vattentryck <sup>1)</sup>	Min Max	0,5 bar (0,05 MPa) 8 bar (0,8 MPa)
Bomull max.vikt (kg)	7	
Max. centrifugeringshastighet (varv/minut)	1600	
Energiklass	A++	
Tvättklass	A	
Centrifugeringsklass	A	
Bullernivå (dB(A))	60	
Centrifugeringsnivå (dB(A))	79	
Genomsnittlig årlig energiförbrukning (kWh) <sup>2)</sup>	193	
Genomsnittlig årlig vattenförbrukning (liter) <sup>2)</sup>	9994	

1) Kontakta vår serviceavdelning om trycket är lägre eller högre.

2) Uppgifterna är baserade på tvättprogrammet för provningsanstanter och 200 program per år.

 Information om den elektriska anslutningen, nätspänning och märkeffekt finns på typskylten som sitter på innerkanten av produktens lucka.

## Miljöskydd

Återvinn material med symbolen ♻️.

Återvinn förpackningen genom att placera den i lämpligt kärl.

Bidra till att skydda vår miljö och vår hälsa genom att återvinna avfall från elektriska och elektroniska produkter. Släng inte produkter märkta med symbolen  med hushållsavfallet. Lämna in produkten på närmaste återvinningsstation eller kontakta kommunkontoret.

### Förpackningsmaterial

Material märkta med symbolen ♻️ kan återvinnas. Kassera förpackningsmaterialen i lämpliga uppsamlingsbehållare för återvinning.

### Avfallshantering

- För att förhindra risk för personskador:
  - Koppla bort enheten från eluttaget.
  - Klipp av nätkabeln och kassera den.
  - Förstör lucklåset. Det gör att barn och djur inte kan stängas in i produkten. Risk för kvävning.



## IKEA-GARANTI

### Hur länge gäller IKEA garantin?

Garantin gäller i fem (5) år från det datum då du köpte produkten hos IKEA, såvida inte produkten är benämnd LAGAN: för dessa produkter gäller garantin i två (2) år. Försäljningskvittot i original krävs som bevis på köpet. Om servicearbete utförs under garantitiden förlängs därmed inte garantiperioden för produkten eller för de nya delarna.

### Vilka produkter täcks inte av IKEAs femåriga garanti?

Sortimentet av produkter som benämns LAGAN och alla produkter inköpta hos IKEA före den 1 augusti 2007.

### Vem utför service?

IKEAs serviceleverantör tillhandahåller service genom dess egen organisation eller genom auktoriserade servicepartners.

### Vad täcks av denna garanti?

Garantin täcker fel hos produkten som orsakats av bristfällig konstruktion eller materialfel från det datum då produkten köptes hos IKEA. Denna garanti gäller endast användning av produkter för hushållsbruk. Undantagen specificeras nedan i avsnittet "Vad täcks inte av denna garanti?". Under garantiperioden skall kostnaderna täckas för att åtgärda felet, t.ex. reparationer, delar, arbete och resor, förutsatt att produkten är tillgänglig för reparation utan speciella utgifter och att felet är relaterat till bristfällig konstruktion eller materialfel som täcks av garantin. På dessa villkor är EUs riktlinjer (Nr. 99/44/EG) och respektive lokala bestämmelser tillämpliga. Utbyta delar blir IKEAs egendom.

### Vad gör IKEA för att åtgärda problemet?

IKEAs auktoriserade serviceleverantör kommer att undersöka produkten och bestämma, efter eget gottfinnande, huruvida problemet täcks av denna garanti. Om problemet täcks av garantin kommer IKEAs serviceleverantör, eller dess auktoriserade servicepartner att, efter eget gottfinnande, antingen reparera den defekta produkten eller ersätta den med samma eller en jämförbar produkt.

### Vad täcks inte av denna garanti?

- Normalt slitage.
- Avsiktlig skada eller skada orsakad av försumlighet, skada orsakad av underlåtenhet att följa instruktioner för användning, felaktig installation eller genom anslutning till felaktig nätspänning, skada orsakad av kemisk eller elektrokemisk reaktion, rost, korrosion eller vattenskada, inklusive men ej begränsat till skada orsakad av för mycket kalk i vattentillförseln eller skada orsakad av onormala miljöförhållanden.
- Förbrukningsartiklar, inklusive batterier och lampor.
- Icke-funktionella och dekorativa delar som inte påverkar den normala användningen av produkten, inklusive repor och färgförändringar.
- Oavsiktlig skada orsakad av främmande föremål eller substanser och rengöring eller rensning av filter, tömningsssystem eller diskmedelsfack.
- Skador på följande delar: glaskeramik, tillbehör, porslins- och bestickskorgar, tillopps- och tömningslangar, tätningar, lampor och lampglas, displayer, rattar, höljen och delar av höljen, såvida inte sådana skador kan bevisas ha orsakats av produktionsfel.
- Fall där en servicetekniker vid besöket inte hittar något fel.

- Reparationer som ej utförts av vår auktoriserade serviceleverantör eller annan auktoriserad servicepartner, eller reparationer som utförts med annat än originaldelar.
- Reparationer orsakade av felaktig installation eller installation som inte följer specifikationen.
- Användning av produkten i annat än hushållsmiljö, dvs. professionell användning.
- Transportskador. Om en kund själv transporterar produkten till sin bostad, eller till någon annan adress, ansvarar inte IKEA för eventuella skador som uppstår under transporten. Om emellertid IKEA levererar produkten till kundens leveransadress täcker garantin eventuella skador som uppstår under denna leverans.
- Kostnader för att utföra den initiala installationen av IKEA-produkten. Om emellertid en av IKEA:s serviceleverantörer, eller dess auktoriserade servicepartner, reparerar eller byter ut produkten enligt villkoren i denna garanti kommer serviceleverantören, eller dess auktoriserade servicepartner, att installera den reparerade produkten eller, vid behov, installera en utbytesprodukt.

Denna restriktion gäller inte ett felfritt arbete som utförts av en kvalificerad specialist som använt våra originaldelar för att anpassa produkten enligt de tekniska säkerhetsspecifikationerna i ett annat EU-land.

### Tillämpning av nationell lag

IKEA-garantin ger dig specifika lagliga rättigheter som uppfyller eller utökar alla lokala juridiska krav, vilka varierar från land till land.

### Garantins internationella giltighet

För produkter som köps i ett EU-land och förs till ett annat EU-land kommer service att tillhandahållas inom ramen för garanti-villkoren som gäller i det nya landet. En skyldighet att utföra service inom ramen för garantin föreligger endast om:

- produkten uppfyller alla krav och är installerad enligt de tekniska specifikationerna som gäller i landet där anspråket framställs,
- produkten uppfyller alla krav och är installerad enligt installationsanvisningarna och säkerhetsinformationen i bruksanvisningen.

### Dedicerad Kundtjänst för IKEA:s produkter:

Tveka inte att kontakta IKEA:s Kundtjänst för att:

1. framställa ett anspråk under denna garanti.
2. ställa frågor om installationen av IKEA-produkten i en IKEA köksmöbel. Servicen omfattar dock inte förklaringar / beskrivningar som relaterar till:
  - IKEAs övergripande köksinstallation,
  - anslutningar till elnätet (om produkten levereras utan nätkabel och stickkontakt) eller till vatten- eller gastillförsel eftersom dessa anslutningar måste utföras av en auktoriserad servicetekniker,
3. be om förklaring beträffande bruksanvisningens innehåll och specifikationerna för IKEA-produkten.

För att vi skall kunna hjälpa dig på bästa sätt, ber vi dig noga läsa igenom installationsanvisningarna och/eller bruksanvisningen i denna handbok, innan du kontaktar oss.

### Hur når du oss om du behöver service?



Var god se den sista sidan i denna handbok för en komplett lista över IKEA:s auktoriserade kontakter och nationella telefonnummer.

**Viktigt** För att kunna ge dig en snabbare service rekommenderar vi att du använder det specifika telefonnummer som listas i slutet av denna handbok. Använd alltid telefonnumret i den handbok som avser produkten du behöver ha hjälp med. Innan du kontaktar oss, se till att du har artikelnumret (den 8-siffriga koden) till hands för aktuell produkt.

**Viktigt SPARA FÖRSÄLJNINGSKVITTOT!**

Försäljningskvitto är ditt bevis på köpet och krävs för att garantin skall gälla. Observera att försäljningskvittot också anger IKEA:s produktnamn och artikelnummer (8-siffrig kod) för varje produkt som du har köpt.

**Behöver du extra hjälp?**

För övriga frågor om dina produkter som inte relaterar till vår dedicerade Kundtjänst, kontakta Kundtjänst hos närmaste IKEA-butik. Vi rekommenderar att du noga läser igenom produktdokumentationen innan du kontaktar oss.

Country	Phone number	Call Fee	Opening time
België	070 246016	Binnenlandse gesprekskosten	8 tot 20 Weekdagen
Belgique		Tarif des appels nationaux	8 à 20. En semaine
България	00359 888 16 0 8	Такса за повикване от страната	От 9 до 18 ч в работни дни
Česká republika	246 019721	Cena za místní hovor	8 až 20 v pracovních dnech
Danmark	70 15 09 09	Landstakst	man.-fre. 09.00-20.00 lør. 09.00-16.00 1 søndag pr. måned, normalt første søndag i måneden
Deutschland	+49 1806 33 45 32*	* 0,20 € / Verbindung aus dem Festnetz max. 0,60 € / Verbindung aus dem Mobilfunknetz	8 bis 20 Werktage
Ελλάδα	211 176 8276	Υπεραστική κλήση	8 έως 20 κατά τις εργάσιμες ημέρες
España	91 1875537	Tarifa de llamadas nacionales	De 8 a 20 en días laborables
France	0170 36 02 05	Tarif des appels nationaux	9 à 21. En semaine
Hrvatska	01 63 23 338	Lokalna cijena poziva	pon. - pet. 8:00 - 16:00
Ireland	0 14845915	National call rate	8 till 20 Weekdays
Ísland	5880503	Innanlandsgjald fyrir síma	9 til 18. Virka daga
Italia	02 00620818	Tariffa applicata alle chiamate nazionali	dalle 8 alle 20 nei giorni feriali
Κυπρος	22 030 529	Υπεραστική κλήση	8 έως 20 κατά τις εργάσιμες ημέρες
Lietuva	5 230 06 99	Nacionaliniai pokalbių tarifai	Pr. - Ketv.: 8:00 - 12:00, 12:45 - 17:00 Pnkt.: 8:00 - 12:00, 12:45 - 15:45
Magyarország	061 998 0549	Belföldi díjszabás	Hétköznap 8 és 10 óra között
Nederland	0900 235 45 32 and/or 0900 BEL IKEA	0,10 EUR/min (niet lokaal)Incl. BTW	ma-vr 9.00-21.00 zat 9.00-20.00 zon 9.00-18.00
Norge	815 22052	Takst innland	8 til 20 ukedager
Österreich	0810 300486	zum Ortstarif	8 bis 20 Werktage
Polska	012 297 8787	Stawka wg taryfy krajowej	Od 8 do 20 w dni robocze
Portugal	211557985	Chamada Nacional	9 às 21. Dias de Semana *excepto feriados
România	021 211 08 88	Tarif apel național	8 - 20 în zilele lucrătoare
Россия	8 495 6662929	Действующие телефонные тарифы	с 8 до 20 по рабочим дням Время московское
Schweiz	031 5500 324	Tarif für Anrufe im Bundesgebiet	8 bis 20 Werktage
Suisse		Tarif des appels nationaux	8 à 20. En semaine
Svizzera		Tariffa applicata alle chiamate nazionali	dalle 8 alle 20 nei giorni feriali
Slovensko	(02) 3300 2554	Cena vnútroštátneho hovoru	8 až 20 v pracovných dňoch
Suomi	030 6005203	Lankapuhelinverkosta 0,0835€/puhelu+0,032€/min Matkapuhelinverkosta 0,192€/min	arkipäivisin 8.00-20.00
Sverige	0775 700 500	lokalsamtal (lokal taxa)	mån-fre 8.30-20.00 lör-sön 9.30-18.00
Türkiye	212 244 0769	Ulusal arama ücreti	Hafta içi saat 09:00'dan 18:00'a kadar
Україна	044 586 2078	Міжміські дзвінки платні	9 - 21 В робочі дні
United Kingdom	020 3347 0044	National call rate	9 till 21. Weekdays

